



**ЈАВНО КОМУНАЛНО ПРЕДУЗЕЋЕ
"СТАРИ ГРАД" ШАБАЦ**

Зеке Буљубаше бб

☎ Директор 334-618, Централа 334-613 Факс 334-620 Жиро рачун 160-2276-38

Бр. **3864**
Дана: **707** . 2020. год.

Предмет: Измене конкурсне документације ЈН 11/2020 – услуге ангажовања спасилачке службе

Мења се основни текст Конкурсне документације бр.3862, ЈН 11/2020 – грађевински материјал од 07.07.2020.год., која је објављена на Порталу јавних набавки дана 07.07.2020.год., на следећи начин:

- додају се слике профила за Партију 4 – грађевинска лимарија и лимени кровни покривачи У

У прилогу дате слике свих тражених профила.

ЈКП „Стари град“ Шабац
Комисија
Председник

Иван Јеротић

Слика 1.



KROVNO PROFILISANJE

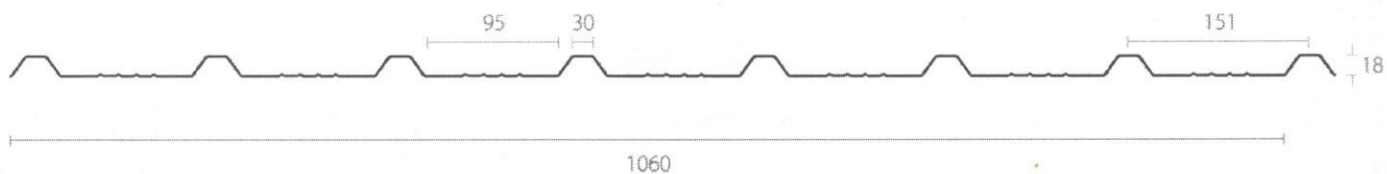

FASADNO / PLAFONSKO PROFILISANJE

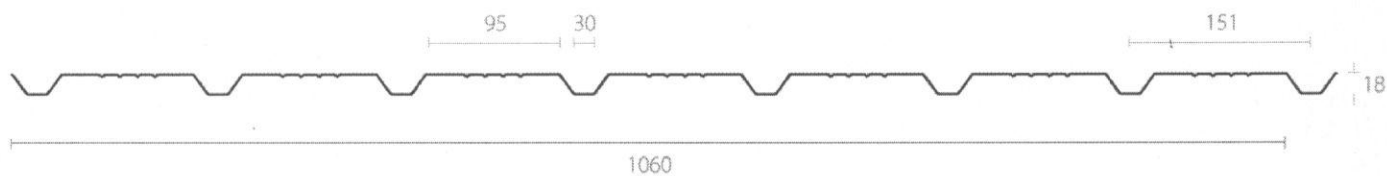

Dužina profila	Raspon profila	Debljina čelika	Debljina aluminijuma
0,2 - 9 m	do 2 m	0,5 - 0,8 mm	0,6 - 1,0 mm

Слика 2.



KROVNO PROFILISANJE

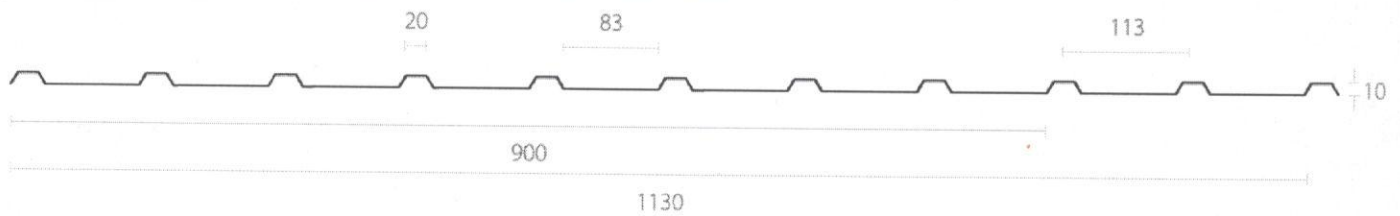

FASADNO PROFILISANJE

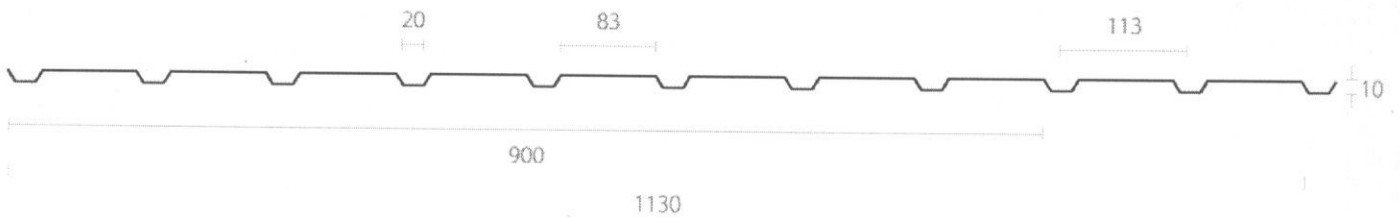

Dužina profila	Raspon profila	Debljina čelika	Debljina aluminijuma
0,5 - 5 m	do 0,5 m	0,5 - 0,7 mm	0,6 - 0,8 mm

Слика 3.

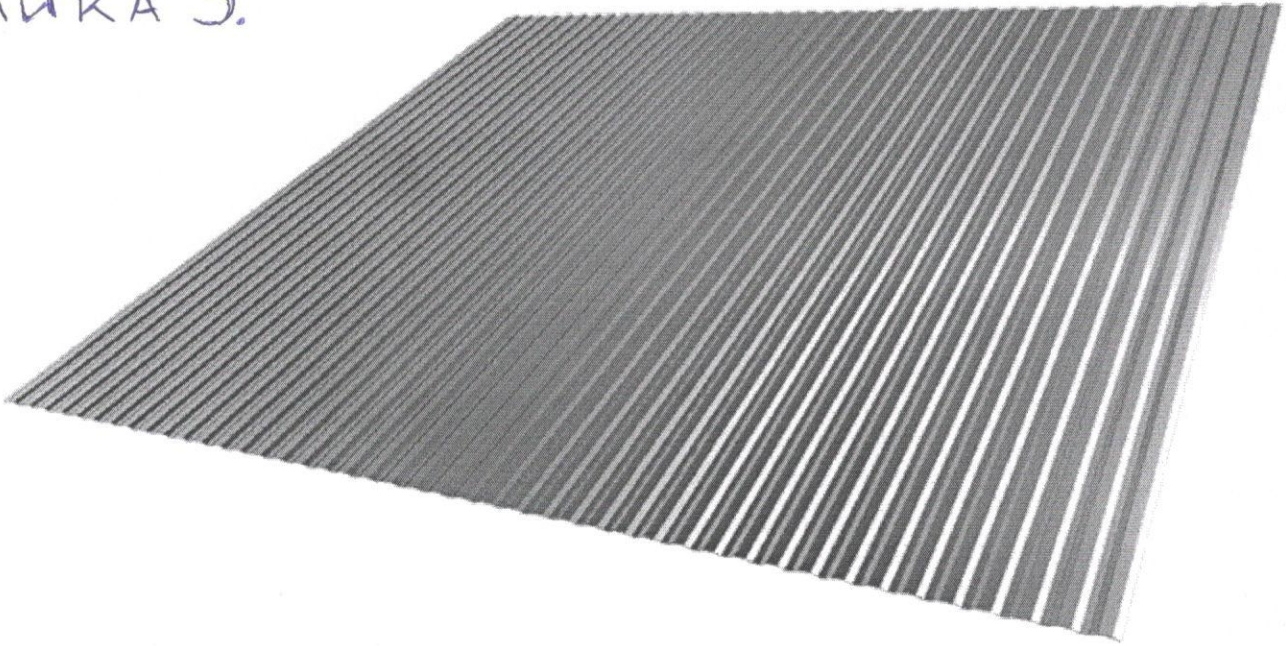

FASADNO PROFILISANJE

18.6.2020.

Pan T2 | Sitno profilisan lim za pokrivanje fasada

12

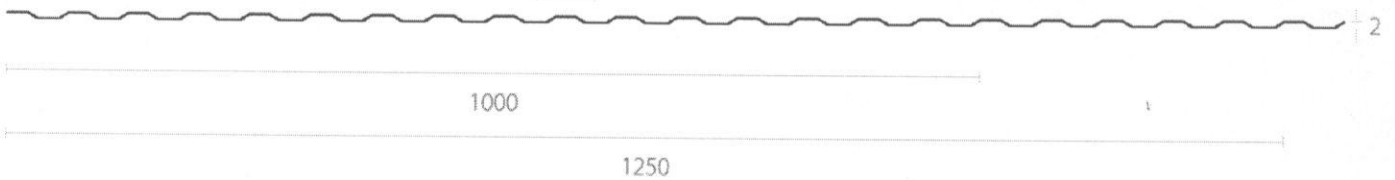

Dužina profila	Raspon profila	Debljina čelika	Debljina aluminijuma
0,5 - 3 m	do 0,3 m	0,5 - 0,7 mm	0,6 - 1,0 mm

Слика 4.

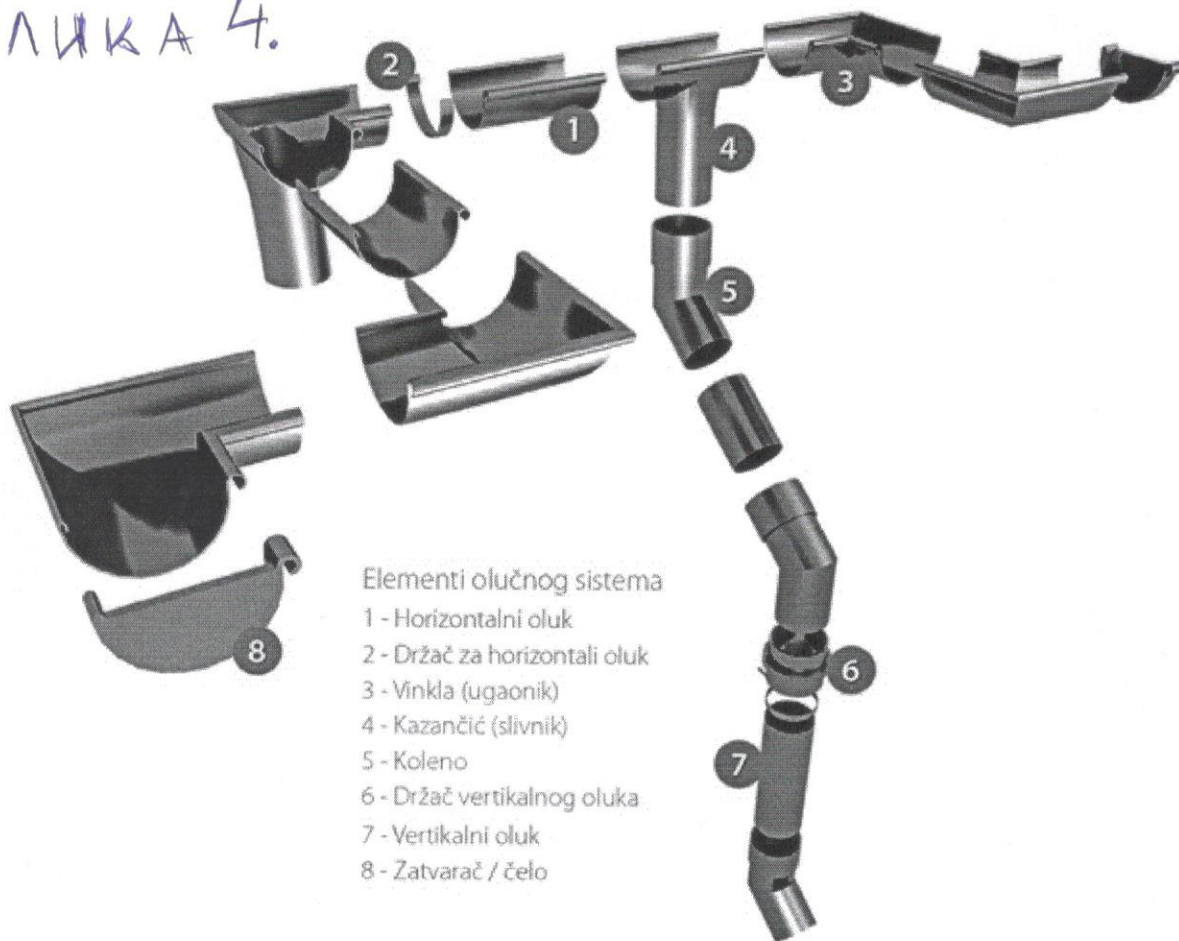

Elementi olučnog sistema

- 1 - Horizontalni oluk
- 2 - Držač za horizontalni oluk
- 3 - Vinkla (ugaonik)
- 4 - Kazančić (slivnik)
- 5 - Koleno
- 6 - Držač vertikalnog oluka
- 7 - Vertikalni oluk
- 8 - Zatvarač / čelo

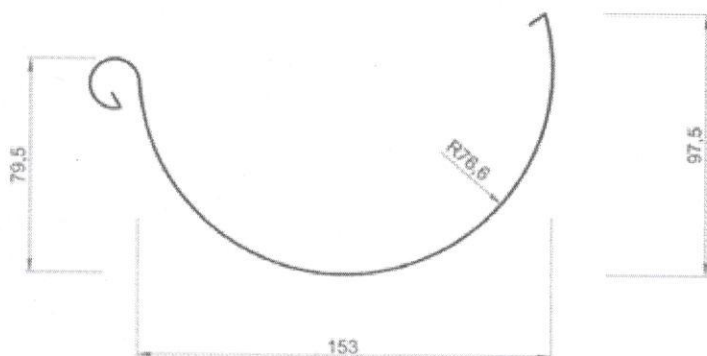
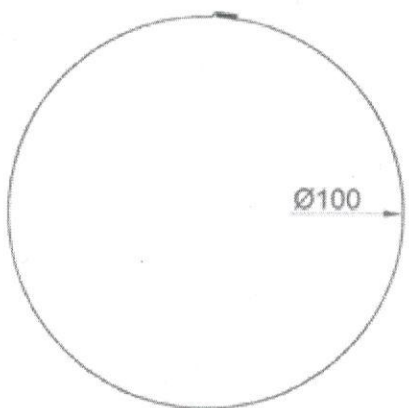

Слика 5.

Karakteristike proizvoda

Vrste opšivki

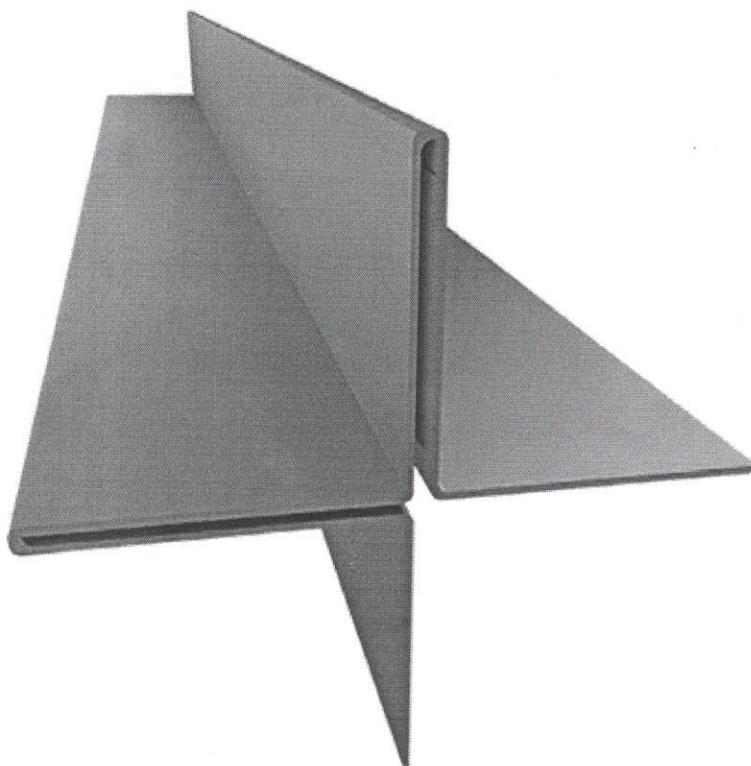

UGAONA FASADNA OPŠIVKA

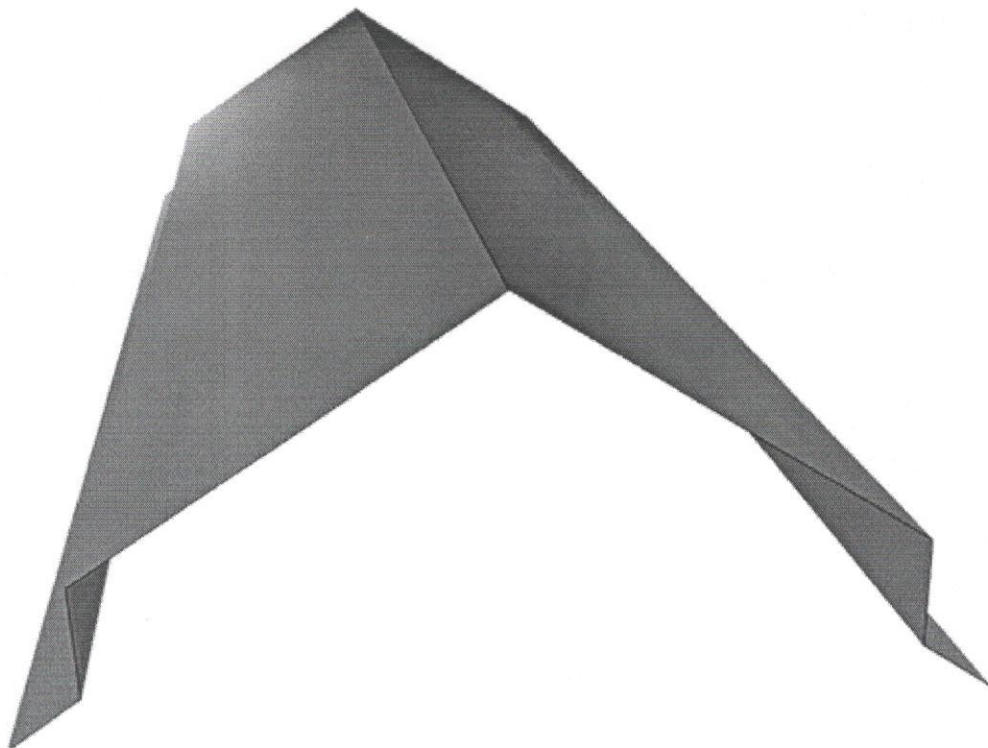

SLEMENJAK



SLEMENJAK - OBLI

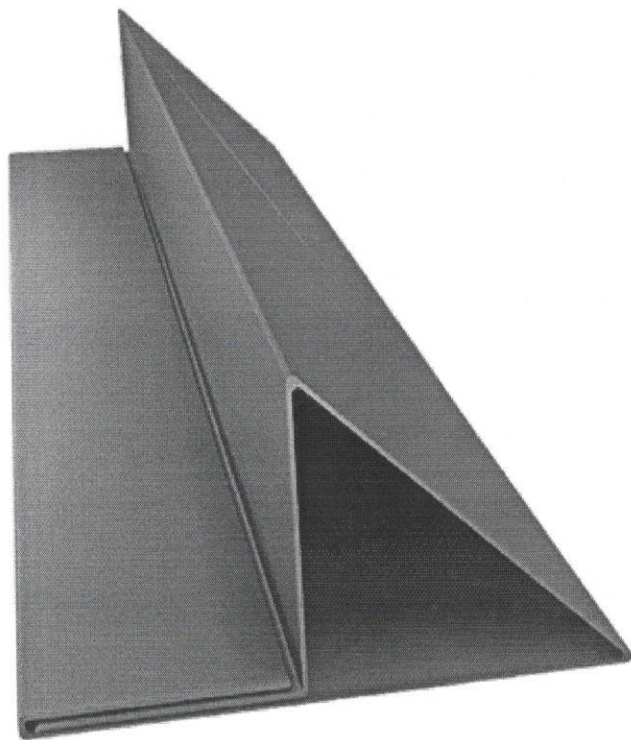

SNEGOBRAN



OKAPNICA

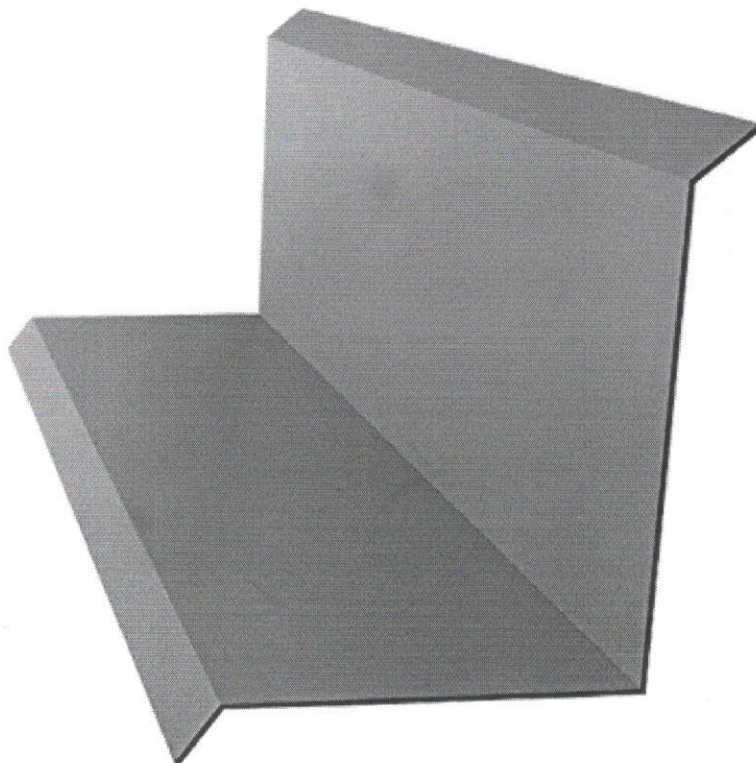

OPŠIVKA ZIDA

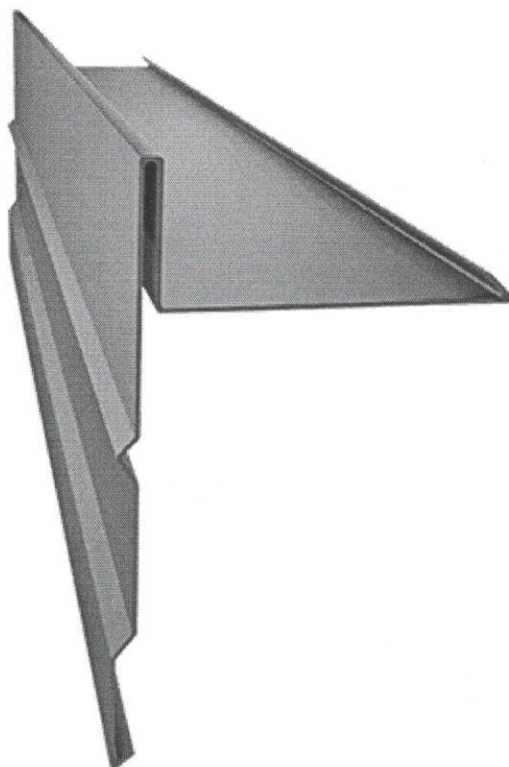

VETAR LAJSNA

Primena opšivki

Preseci opšivki

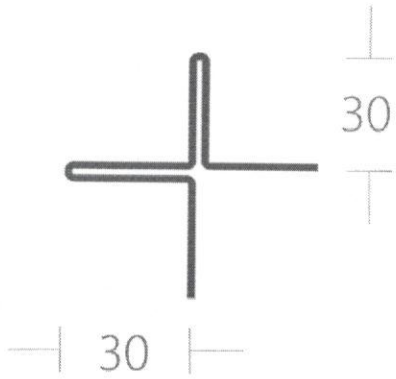

UGAONA OPŠIVKA

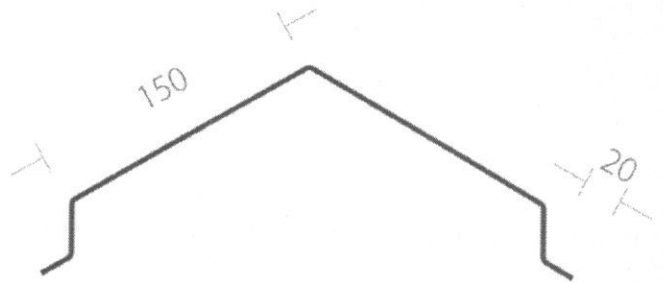

SLEMENJAK

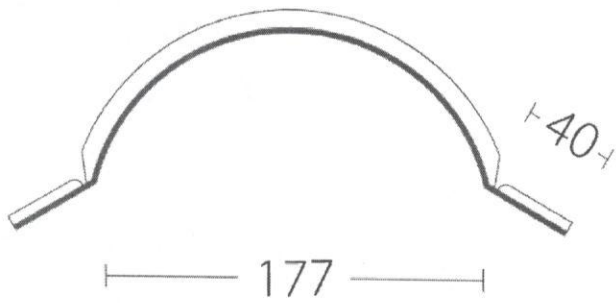

SLEMENJAK - OBLI

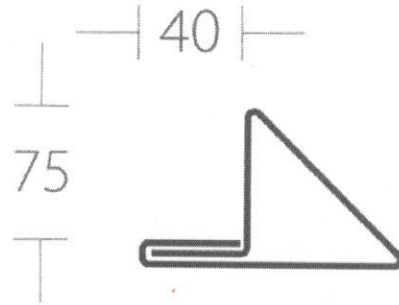

SNEGOBRAN

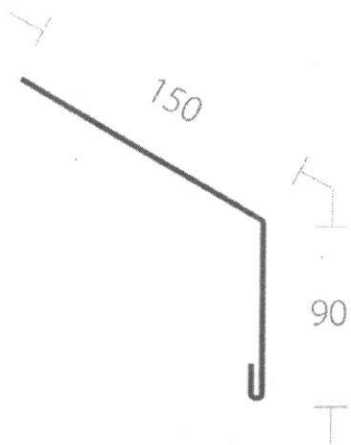

OKAPNICA

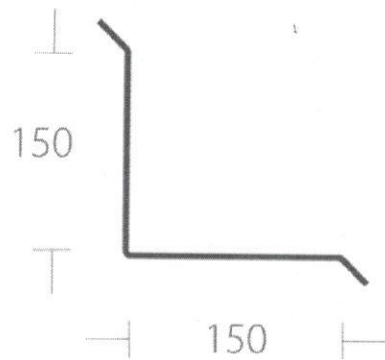

OPŠIVKA ZIDA

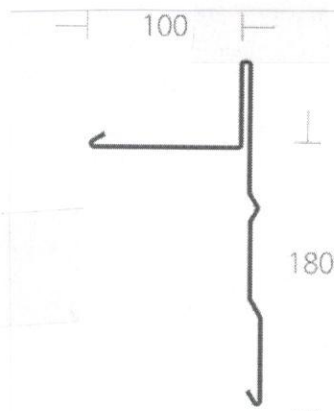

Širok asortiman vijaka dužine od 25 - 70 mm u spektru boja iz RAL karte, odnosno dužine do 150 mm u standardnoj sivoj boji.

САНКА 6.



25.6.2020.

Šrafovi i vijci za montažu | Sika silikoni i diht trake | Samobušeci vijci | PVC distanceri

САНКА 7.

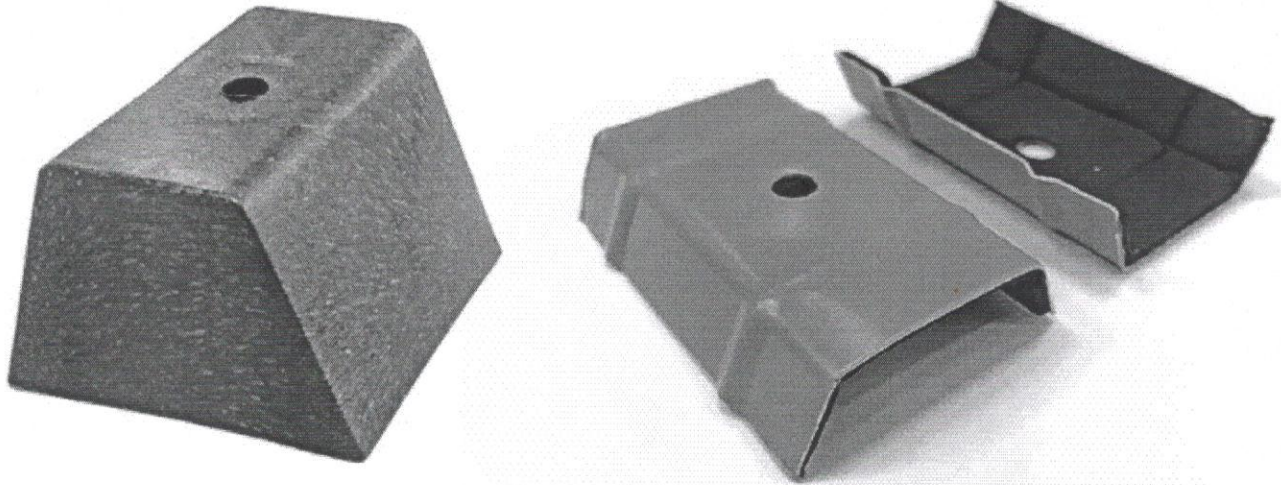

a)

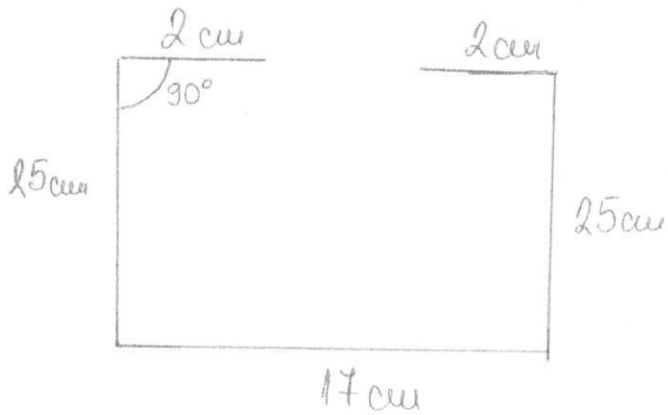

$$= L = 6m \times 7kom$$

b)

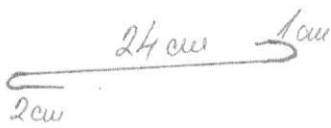

$$= L = 4m \times 21kom$$